

# 目 录

# Contents

01	安全说明
02	产品概述
	测量原理
03	产品特点
	测量组成
04	技术参数
05	安装尺寸
06	传感器安装
07	接线说明
08	按键说明
09	设置说明
12	变送器维护
14	传感器维护
15	通信协议
18	故障排除

## 安全说明



**仪器应选择安装在室内或有保护装置的位置，周围不得放置易燃易爆的物品。**

- ◆ 仪器安装位置应选择便于用户及安装维护人员阅读仪器铭牌，便于使用、维护及检修的地方。
- ◆ 所有电力和管道连接必须符合国家和地方标准；仪表电源前端必须安装绝缘开关或者电路切断开关。
- ◆ 为了安全和避免外部信号对仪器造成干扰，仪表电源线应接在相应规格、带有地线标志、符合电器标准的插座内，且地线须确保良好接地。
- ◆ 仪器的内部电路详见接线图，电压和功率的额定值详见产品上的铭牌，用户电源容量必须满足仪器正常使用的要求。

### **变送器安装注意事项：**

- ◆ 避免变送器受阳光直射、避免变送器发生震动；
- ◆ 应将变送器安装在稍高于操作者平视位置，便于操作者浏览面板或进行控制操作；
- ◆ 为变送器箱体的开启和维护留出足够的空间。

### **传感器安装注意事项：**

- ◆ 将传感器安装在工艺的恰当位置，以保证获得具有代表性的测量结果。
- ◆ 将传感器安装在易于触及的位置，以方便对传感器进行定期清洁维护。
- ◆ 应避免将传感器安装在产生气泡聚集的位置，以防止干扰信号的产生。
- ◆ 将传感器安装在有代表性、良好的取样点附近，传感器和取样点之间的距离推荐最大值不超过 1.5m。

## 产品概述

工业总氯在线分析仪是一款全新的总氯分析仪，本表具有高度的高智能化和灵活性，可同时测量总氯、次氯酸，pH、温度，广泛应用于电力、供水、医药、化工、食品等行业，对水中的总氯和 pH 值进行连续测量。

## 测量方法

当氯的溶解于纯水时，它自动水解为两种物质：次氯酸 HOCL 和次氯酸根  $ClO^-$ ，其溶解性曲线见下图。

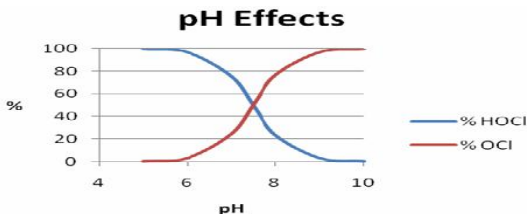

HOCL 与 PH 的关系图

从以上的关系图可见。在pH 值为7.5、温度为25℃时，氯以52%的HOCL 和48%的 $ClO^-$ 形式存在。次氯酸HOCL 和次氯酸根 $ClO^-$ 的总和代表游离氯，工业测量中的总氯一般指的是游离氯。当PH 值在6-9.5 之间时，对样品自动进行精确补偿。控制溶液PH 值，不再需要昂贵的样品调节系统。温度变化也会影响总氯的测量，内置的温度传感器可自动温度补偿（温度变化与总氯值关系曲线见下图）。

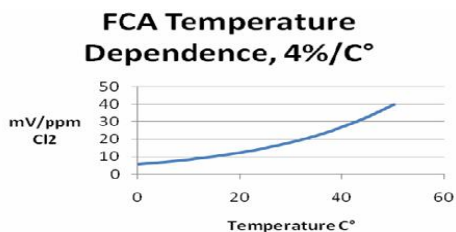

总氯传感器对流量较敏感，最低流量要求不小于 0.15 米/秒，利用恒流量控制装置提供稳定的样品流量，流量控制在 30-90 l/h 之间为宜。（电流输出与流量关系曲线见下图）

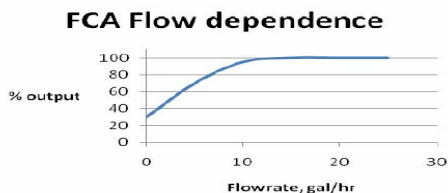

## 产品特点

- 全智能、多功能、测量性能高，环境适应性强等特点；
- 多参数同时显示，总氯值、输出电流、时间；
- 4-20mA 变送输出、继电器高、低报警控制输出、RS485 通信输出等各种变量输出，系统智能控制；
- 采用两点校正法，可纠正传感器误差；
- 适配多种类型测量电极；
- 高精度自动温度补偿系统；
- 中英文操作界面

## 测量组成系统

- 在线变送器/主机（LCD 液晶中英文菜单）
- 浸没式、流通式电极/传感器
- 10 米电缆线(标配，加长另议)
- 4-20mA/RS485 可接 PLC 或记录仪等（RS485 需选购）
- 浸没式安装支架、流通配件、室外仪表箱（需选购）

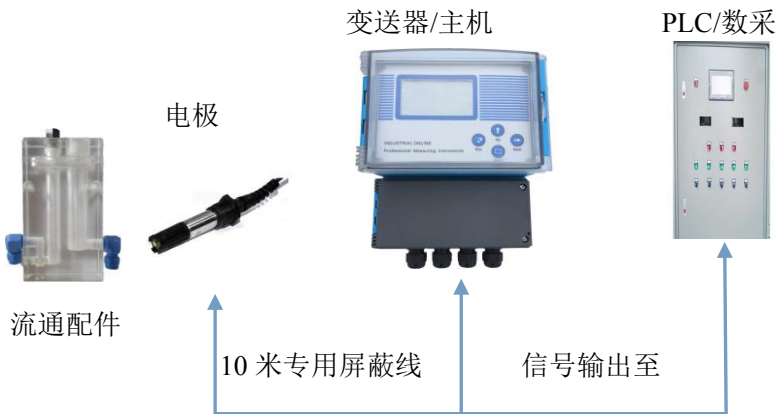

➤ 变送器参数



➤ 传感器参数



测量范围：0~20mg/L  
分辨率：0.01mg/L  
示值误差： $\leq \pm 0.5\text{mg/L}$   
重复性： $\pm 0.3\text{mg/L}$   
零点漂移： $\pm 0.3\text{mg/L}$   
量程漂移： $\pm 0.3\text{mg/L}$   
环境温度： $-20\sim 50^{\circ}\text{C}$   
相对湿度： $(75\pm 10)\%$   
模拟输出：4~20mA、负载  $750\ \Omega$   
开关输出：2路继电器, 容量 220VAC/5A  
通信输出：RS485 (可选)  
显示方式：LCD 液晶显示  
供电电源：AC220V $\pm 10\%$  或 DC24V  
电源频率： $(50\pm 0.5)\text{Hz}$   
防护等级：IP65

材 质：POM 和不锈钢  
配 线：屏蔽线缆 10m  
安装方式：浸没式、流通式  
安装尺寸：3/4NPT  
介质温度：0~60℃ (无凝结)  
防护等级：IP68

## 安装尺寸

### 外形尺寸（安装尺寸标注在外壳后面）

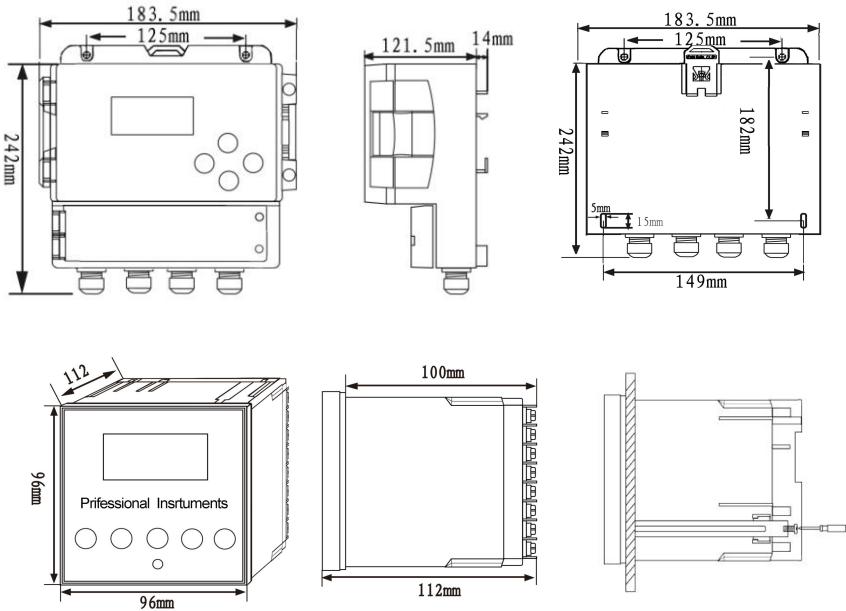

### 安装紧固

方式一：变送器背后有四个孔，尺寸如图所示，其中上面的孔用于悬挂，下面打开接线盖内的两个用于螺栓固定。

方式二：变送器可以在专用滑道上安装，有卡扣固定。

方式三：（盘装）开孔 91x91 的方孔后将仪表装入后，用紧固配件紧固即可。

## 传感器安装

### ➤ 支架浸没式安装（池顶）

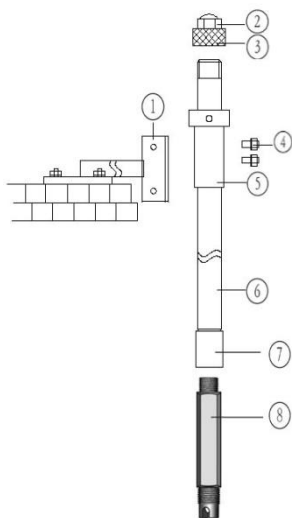

- ① 支架托    ② 防水头  
③ 管盖    ④ 紧固螺丝  
⑤ 安装套管    ⑥ 支架管  
⑦ 管接头    ⑧ 传感器

- 1、在池顶适当位置固定支架托。
- 2、按照左图的图示及序号，依次将支架零部件安装紧固；
- 3、所有零部件的螺纹处均缠生胶带拧紧且需密封处理；
- 4、安装好的支架套入支架托中紧固。



**注意：在连接传感器与安装管时，请旋转支架管而不要旋转传感器，否则传感器的电缆有可能被损坏。**

### ➤ 流通式安装

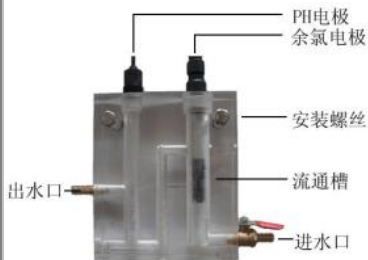

- 1、将进水口与水样管用软管与接头连接好，排水管必须 无背压排放。



**注意：如进水水样有大的颗粒，请在前端加装过滤器，以防止堵塞。**

- 2、电极安装需在连续有水样通过的情况下进行，如果长时间失水请将电极取出，用原有护套套好且需有保护液保护。（PH 电极为选配）

## 接线说明

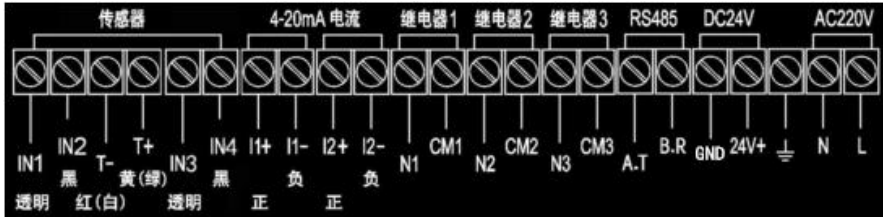

序号	端子	功能	备注
(1)	透明 INPUT	总氯电极正接线端	传感器透明色线
(2)	黑色 REF	总氯电极负接线端	传感器黑色线
(3)	红/白 TEMP	电极温度负接线端	传感器红/白色线
(4)	黄/绿 TEMP	电极温度正接线端	传感器黄/绿色线
(5)	透明 INPUT	PH 电极正接线端	传感器透明色线
(6)	黑色 REF	PH 电极负接线端	传感器黑色线
(7)	I1+	4-20mA 输出正	电流 1 输出
(8)	I1-	4-20mA 输出负	
(9)	I2+	4-20mA 输出正	电流 2 输出 (选配)
(10)	I2-	4-20mA 输出负	
(11)	N1	继电器 1 常开	均可 设置上下限报警
(12)	CM1	继电器 1 公共端	
(13)	N2	继电器 2 常开	
(14)	CM2	继电器 2 公共端	备用
(15)	N3	继电器 3 常开	
(16)	CM3	继电器 3 公共端	RS485 输出
(17)	A. T	RS485 A	
(18)	B. R	RS485 B	DC24V 输入
(19)	GND	DC24V 输入负端	
(20)	24V+	DC24V 输入正端	大地
(21)	PG	交流电源保护地	
(22)	N	交流电源输入 N	AC220V 输入
(23)	L	交流电源输入 L	



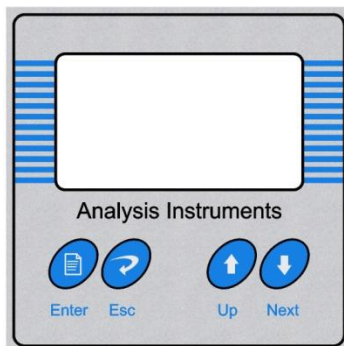
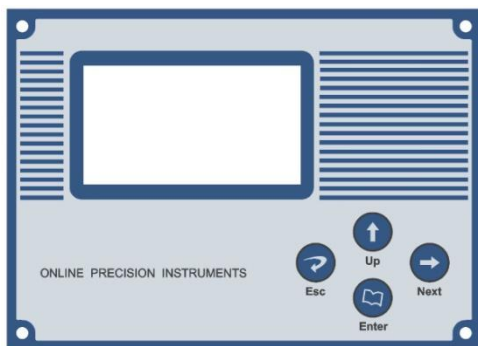

# 用户界面

## 按键说明



壁挂式

盘装（柜）式

按 键	说 明
 ENTER 菜单键	<ol style="list-style-type: none"> <li>1. 实现进入和退出设置状态的功能。</li> <li>2. 通过该键可以实现从上级菜单进入下级菜单功能。</li> <li>3. 当在参数修改完成后，按该键可以实现对修改参数的存储，并返回上级菜单。当在标定操作中，该键可以完成定标流程。</li> </ol>
 UP 循环加键	<ol style="list-style-type: none"> <li>1. 该键可以对光标处的参数进行循环加的修改。</li> <li>2. 当光标停留在参数项目上时，该键可以实现参数项之间的切换。</li> <li>3. 进行数字输入时作为增加数字使用</li> <li>4. 转换主界面和次氯酸根显示界面</li> </ol>
 NEXT 循环右移键	<ol style="list-style-type: none"> <li>1. 该键可以对参数的位进行选择，将光标移动到需要修改的参数位上。</li> <li>2. 在参数末位时，可以返回参数项。</li> </ol>
 ESC 取消键	<ol style="list-style-type: none"> <li>1. 该键可以实现取消当前操作，返回上级菜单。</li> <li>2. 返回主界面</li> </ol>

## 菜单及设置说明

显示界面：仪表开机后，首先显示的是测量模式。在测量模式下，仪表显示总氯测量值、温度、时间、PH 补偿等信息。

### ➤ 测量模式主界面



### ➤ UP 键转换次氯酸根界面

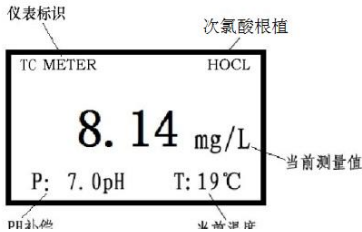

## 设置模式

按下 ENTER 键，进入仪表菜单，选择相应的菜单后按下 ENTER 键，进入到密码界面，输入密码“1001”，按 ENTER 键可进入对应子菜单，进入参数设置子菜单后，通过 NEXT 键移动光标，UP 键设置数值，通过 ENTER 键保存设置参数。

仪表菜单	分菜单项	范围	初始值
标定菜单	TC 低点标定	0-20mg/L	OFF
	TC 高点标定	0-20mg/L	OFF
	PH 低点标定	0-14ph	OFF
	PH 高点标定	0-14ph	OFF
	电流 1 标定	4mA/20mA	4mA
	电流 2 标定	4mA/20mA	4mA
	温度修正	0-100°C	OFF
	动态修正	0-20mg/L	0
设置菜单	密码设置	0000-9999	1001

	语言选择	中文/英文	中文
	通讯设置	00~99 9600~115200	01 115200
	时间设置	\	选配
	量程设置	20mg/L	Open
	采样数据设置	00~99 Minute	00 Minute
	继电器一设置	FAC: 0-20mg/L	OFF
	继电器二设置	FAC: 0-20mg/L	OFF
	继电器三设置	FAC: 0-20mg/L	OFF
	继电器四设置	FAC: 0-20mg/L	OFF
	恢复出厂设置	恢复	\
	温度补偿	关闭/自动/手动	Open
	PH补偿	实际要求设置	OFF
	背光设置	Open\Close\5 Minute\10 Minute\1Hour	Open
查看菜单	通讯参数	/	/
	继电器信息	/	/
	程序版本	/	/
	历史数据	/	/
	标定信息	/	/

## 1. 标定菜单

1> TC 低点标定	<b>1&gt;低点标定</b> 电压值: 980.0mV 总氯值: 0.3mg/L 采样: 1000	等待探头放入样品 10 分钟后示值稳定后, ENTER 保存, ESC 退出
2> TC 高点标定	<b>2&gt;高点标定</b> 电压值: 2050.0mV 总氯值: 1.30mg/L 采样: 1000	等待采样稳定后, 通过 UP 键和 Next 键修改实际值, 把当前标定液的总氯值输入, ENTER 保存, ESC 退出
3> PH 低点标定	<b>3&gt;低点标定</b>	等待采样稳定后, 通过 UP 键和 Next

	电压值: 1560.0mV 实际值: 4.01pH 采样数量: 50	键修改实际值, 把当前标定液的 PH 值输入, ENTER 保存, ESC 退出
4> PH 高点标定	<b>4&gt;高点标定</b> 电压值: 2170.0mV 实际值: 9.18pH 采样数量: 50	等待采样稳定后, 通过 UP 键和 Next 键修改实际值, 把当前标定液的 PH 值输入, ENTER 保存, ESC 退出
5> 电流 1 标定	<b>5&gt;电流 1 标定</b> 输出值: 4.00mA 实际值: 4.01mA 输出次数: 10	等待输出稳定后, 通过 UP 键和 Next 键修改实际值, 把当前测定的电流值输入, ENTER 保存, ESC 退出
6> 电流 2 标定	<b>6&gt;电流 2 标定</b> 输出值: 4.00mA 实际值: 4.01mA 输出次数: 10	同电流 1 标定方式
7> 温度修正	<b>7&gt;温度修正</b> 修正值: +00.00 等待输入……	通过 UP 键和 Next 键修改修正值, + 代表正修正, -代表负值修正, ENTER 保存, ESC 退出
8> 动态修正	<b>5&gt;动态修正</b> 修正值: +00.00 等待输入……	通过 UP 键和 Next 键修改修正值, + 代表正修正, -代表负值修正, ENTER 保存, ESC 退出

## 2. 设置菜单

1> 密码设置	<b>1&gt;密码设置</b> 请输入原密码 请输入新密码 再次输入新密码	根据菜单提示, 通过 UP 键和 NEXT 键输入, 进行相应步骤操作, ENTER 保存, ESC 退出
2> 语言选择	<b>2&gt;语言设置</b> 1、中文 2、英文	通过 UP 键选择语言类型, ENTER 保存, ESC 退出
3> 通讯设置	<b>3&gt;通讯设置</b> 输入设备号 01 波特率:	根据菜单提示, 先通过 UP 和 NEXT 键输入设备号, ENTER 确认后, 选择波特率, ENTER 保存, ESC 退出

	9600~115200	
4> 时间设置 (选配)	<b>4&gt;时间设置</b> DATE: 18-01-01 TIME: 18-15-11	通过 UP 键和 NEXT 键改变当前时间, 修改完对应项后按 ENTER 转换下一项, 最后 ENTER 保存, ESC 退出
5> 量程设置	<b>5&gt;量程设置</b> 20mg/L	20mg/L 以内可以切换量程
6> 采样数据设置	<b>5&gt;采样数据设置</b> 00 Minute	通过 UP 键和 NEXT 键改变数据的间隔时间, 选择为 00 Minute, 表示不保存。ENTER 保存, ESC 退出
7> 继电器 1 设置	<b>6&gt;继电器 1 设置</b> 关闭 阈值: 00.10 回值: 00.50	继电器可以设置为关闭/低报/高报三种类型, 通过 UP 键更改。阈值为报警的设定值, 当高报时, 测量值高于阈值继电器启动, 测量值低于阈值减去回值后继电器释放; 当低报时, 测量值低于阈值继电器启动, 测量值大于阈值加上回值后继电器释放。
8> 继电器 2 设置	<b>7&gt;继电器 2 设置</b>	同继电器 1 设置
9> 继电器 3 设置	<b>8&gt;继电器 3 设置</b>	同继电器 1 设置
10> 继电器 4 设置	<b>8&gt;继电器 3 设置</b>	同继电器 1 设置
11> 恢复出厂设置	<b>9&gt;恢复出厂设置</b> 确认恢复?	通过 UP 键选择相应选项, ENTER 保存, ESC 退出
12>温度补偿	<b>10&gt;温度补偿</b> 1、 关闭 2、 自动 3、 手动	通过 UP 键选择相应选项, ENTER 保存, ESC 退出
13>PH 补偿	<b>11&gt;PH 补偿</b> 关闭/手动/自动 设定值: 00.0PH	通过 UP 键选择相应选项, ENTER 保存, ESC 退出
14>背光设置	<b>12&gt;背光设置</b>	背光模式有 Open/Close/5

	模式: Open	Minute/10 Minute/1Hour, 通过 UP 键选择, ENTER 保存, ESC 退出
--	----------	---

### 3.查看菜单

1> 通讯参数	<b>1&gt;通讯参数</b> 设备号: 01                      波特率: 9600
2> 继电器信息	<b>2&gt;继电器信息</b> 继电器 1:关闭              继电器 2:关闭              继电器 3:关闭
3> 程序版本	<b>3&gt;程序版本</b> 当前程序版本号    H070S009V210108
4> 历史数据	<b>4&gt;历史数据</b> 001 002
5> 标定信息	<b>5&gt;标定信息</b> U1: 0.3    980mV U2: 1.3    1440mV T : 19℃

# 维护

## 变送器维护

变送器根据使用的要求，安装位置和工作情况比较复杂，为了使变送器正常工作，维护人员需要对变送器进行定期维护，维护时请注意如下事项：

- ◆ 安装在室外请检查变送器安装箱体是否有漏水等现象；
- ◆ 检查变送器的工作环境，如果温度超出变送器的工作稳定范围，请采取相应措施，否则变送器可能会损坏或导致其使用寿命降低；
- ◆ 清洁变送器的塑料外壳时，请使用软布和柔和的清洁剂，注意不要让湿气进入变送器内部；
- ◆ 检查变送器显示数据是否正常；
- ◆ 检查变送器接线端子上的接线是否牢固，注意在拆卸接线盖前应先将 220V 交流电源断开。

## 传感器维护

为了获得更好的测量效果，电极需要进行定期维护，维护时请注意如下事项：

### ➤ 电极必须定期标定校准

电极使用一段时间后，不对称电位和斜率会发生很大改变，故必须定期校准。

电极校准的次数取决于被测介质，电极性能及对测量的精确度要求。精度要求高的测量，应及时校准；一般精度测量，经过一次校准后可连续使用几周甚至更长时间，只要测量显示值是准确的就完全没必要频繁对电极进行校准。

另外，可先测试与被测溶液较接近的标准溶液，根据误差大小确定是否需要重新校准。配制好的标准缓冲溶液一般可保存一周，如发现有浑浊、发霉或沉淀等现象时，不可继续使用，应妥善处理掉。

### ➤ 电极的维护

任何时候都不得用手触摸膜的活性表面。

电极和膜片的清洗，在使用中最容易发生的是膜的堵塞，造成测量不稳、不准，一般 1-2 周清洗一次。由于水质的变化，因微小的离子附着在膜的表面，影响了膜的透气性，而用肉眼又不易发现。对这类污染，可将电极取下，用 3%~5% 的稀盐酸浸泡几个小时，再用蒸馏水冲洗干净后再继续使用。

### ➤ 电极的干扰

水中存在的一些气体和蒸汽，例如氯、二氧化硫、硫化氢、胺、氨、二氧化碳和碘等物质，通过膜扩散影响被测电流而干扰测定。水样中的其他物质如溶剂、油类、硫化物、碳酸盐和藻类等物质可能堵塞薄膜、引起薄膜损坏和电极腐蚀，影响被测电流而干扰测定。

## 通信协议

仪表提供串行异步半双工 RS485 通信，采用 MODBUS-RTU 规约，测量数据均可读出，每个仪表可设定其通信地址，通信连接应使用带有铜网的屏蔽双绞线，线径不小于 0.5mm<sup>2</sup>。布线时应使通信线远离强电电缆或其他强电场环境，推荐采用 T 型网络的连接方式，不建议采用星形或其他连接方式。

MODBUS\_RTU 通信协议：MODBUS 协议在一根通信线上采用主从应答方式的通信连接方式。首先，主计算机的信号寻址到一台唯一地址的终端设备（从机），然后，终端设备发出的应答信号以相反的方向传输给主机，就是在一根单独的通讯线上信号沿着相反的两个方向传输所有的通讯数据流（半双工的工作模式）。

MODBUS 协议只允许在主机（PC、PLC 等）和终端设备之间通讯，而不允许独立的终端设备之间的数据交换，这样各终端设备不会在它们初始化时占据通信线路，而仅限于响应到达本机的查询信号。

主机查询：查询消息帧包括设备地址、功能代码、数据信息码、校准码；

地址码：表明要选中的从机设备地址；

功能代码：表明被选中的从设备要执行何种功能；

数据段：包含了从设备要执行功能的任何附加信息；

校验码：用来检验一帧信息的正确性，采用 CRC16 校准规则；

从机响应：如果从设备产生一正常的回应，在回应消息中有从机地址码、功能代码、数据信息码和 CRC16 校验码。数据信息码则包括了从设备收集的数据，如参数测量值；

硬件连接：将信号线对应连接到变送器的 A、B 端子上；

通信设置：仪表规定采用通信格式为 9600, N,8,1（1 个起始位、8 个数据位、无校验、1 个停止位），响应速度为 0.015S；

通信命令：功能码 03—用来读取当前显示的测量值。

## ✚ 总氮通信协议

### ➤ 主机发送命令

字节	发送	示例	备注
0	地址	0x01	
1	功能码	0x03	
2	寄存器 起始地址高位	0x00	0000~0003
3	寄存器 起始地址低位	0x00	
4	寄存器个数高位	0x00	0001~0004
5	寄存器个数低位	0x04	
6	CRC 校验码低位	0x44	
7	CRC 校验码高位	0x09	

### ➤ 设备响应

字节	回应	示例
0	地址	0x01
1	功能码	0x03
2	发送数据字节数	0x08
3	TC 测量值	0x40
4	TC 测量值	0xE8
5	TC 测量值	0xF5
6	TC 测量值	0xC3
7	温度测量值	0x41
8	温度测量值	0x80
9	温度测量值	0x00
10	温度测量值	0x00
11	CRC 校验码高位	0x16
12	CRC 校验码低位	0x10

➤ TC MODBUS 通信协议的地址和数据对应表（十六进制）：

地址	参数描述	数据类型	说明
0000 ~ 0001	TC 测量值	float	第一字节为浮点高位，例如： 40 E8 F5 C3 为 0x40E8F5C3 对应的 浮点数为 7.28。
0002 ~ 0003	温度测量值	float	第一字节为浮点高位，例如： 41 80 00 00 为 0x41800000 对应的 浮点数为 16.00。

**注：每个寄存器返回两个字节的数。**

**示例 1：**仪表的 Modbus 通讯地址为 01（十进制）；要读取 TC 值，T 值。

**PC 主机发送：01 03 00 00 00 04 44 09**

变送器返回：01 03 08 40 E8 F5 C3 42 18 9E E4 16 10  
                   数量      TC          温度      CRC

CRC 校验码参照 Modbus 标准协议的计算方式。

## 故障排除

现象	可能存在原因	解决方案
显示屏无显示	仪表或液晶屏供电故障	检查电源是否连接；检查传感器的电源线是否接反，观察供电灯是否正常
模拟电流无输出	电流模块故障或接线故障	请检查电流输出接线是否正确。请参照说明书或仪表外壳中接线端子图
输出电流与显示电流不符合	电流输出没有进行正确的校准	请重新对 4mA 与 20mA 输出进行校准；请参照菜单设置中的电流校准 1。
错误码 Er2	测量值太小	检查传感器连线以及是否有遮挡或重新进行标定操作
错误码 Er3	测量值超出范围	检查量程设置是否合理
仪表显示值与实际值有偏差	传感器有污垢	对传感器定时进行清洗
	长时间未标定	按照标定方式对仪表进行标定
继电器状态有误	继电器报警值类型选择不正确；	按电气连接正确选择继电器报警值，并进行正确设置
	继电器报警的开关量输出信号线的接线不正确	请按接线指示图正确接线；
通信故障	信号线接线不正确	请按接线指示图正确接线
	信号传输距离过长或信号传输线缆不符合安装要求	缩短信号传输距离或选择符合安装要求的线缆
	通信协议或设置有误	参照通讯协议章节重新设置
测量值不稳定	传感器未及时清洗	请定时进行清洗
	安装不符合要求	电极必须安装大于水下 50cm，四周无遮挡，无干扰
	标定不正确	按步骤重新标定
测量值在中控显示波动	未使用屏蔽线缆	按要求使用有效屏蔽线缆
	现场有干扰	增加隔离器设备保护